

CASETA DE VIGILANCIA NACIONAL 1.2 X 1.2



Caseta de Vigilancia Nacional de 1.2 m de largo x 1.2 m de ancho. Diseñadas en fibra de vidrio de excelente calidad y terminación. Perfecta para monitorear y proteger un área determinada de su empresa.

Disponibilidad para venta

ESPECIFICACIONES TÉCNICAS

➤ Estructura

Largo 1.20 m, Ancho 1.20 m, Alto 2.35 m
Material exterior: Fibra de vidrio

➤ Piso

Estructura de madera reforzada en fibra de vidrio

➤ Revestimiento Interior

Fibra de vidrio

➤ Repisa

300 x 1780 mm

➤ Electricidad

Canalizado interior a la vista, caja de distribución, interruptor, enchufe y soquete

➤ Peso

100 kg

➤ Ventanas y Puertas

Ventanas: 2 ventanas fijas, 1100 mm x 750 mm, de 4 mm. 1 bow window marco de aluminio de 780 mm x 885 mm, de 4 mm. 1 ventana en puerta de 1040 mm x 360 mm. Ventana puerta exterior: 1 puerta de 720 mm x 1920 mm, con cerradura de seguridad.



CASETA DE VIGILANCIA NACIONAL 1.2 X 1.2

PLANOS

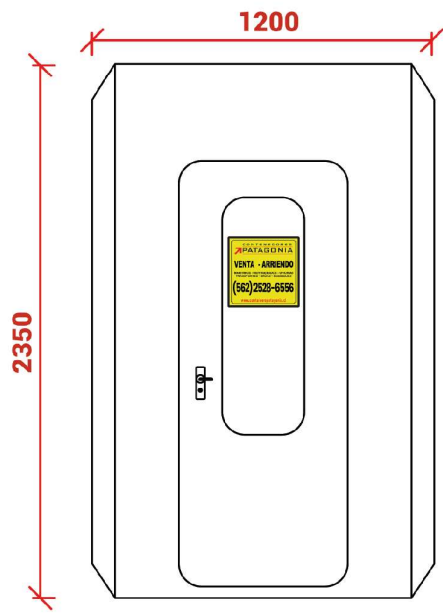

Elevación Oeste

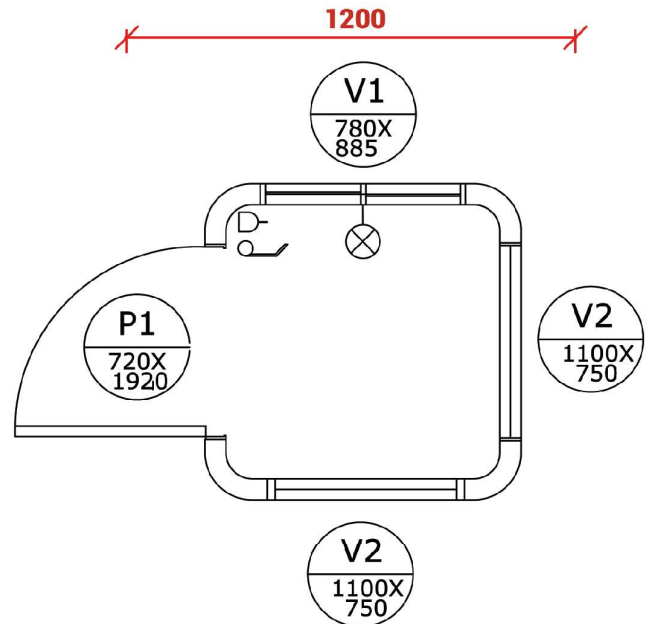

Planta

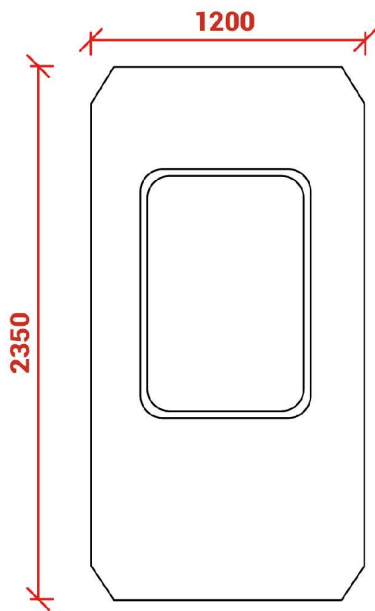

Elevación Este

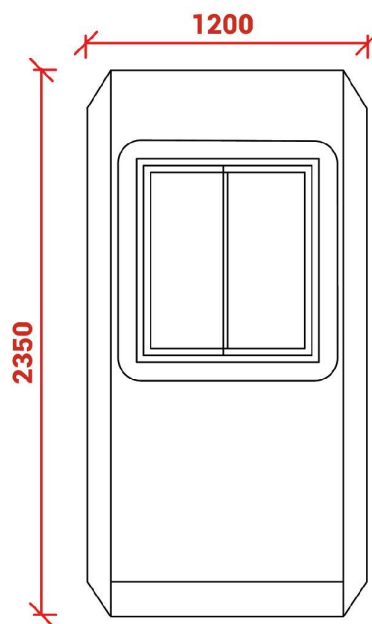

Elevación Norte

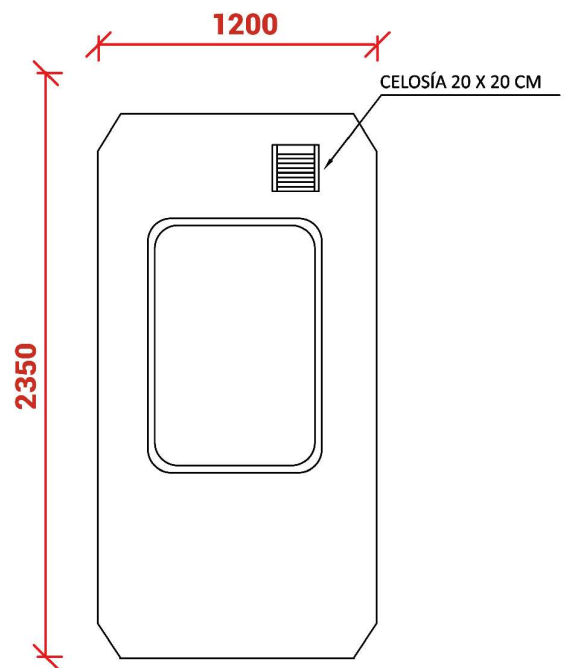

Elevación Sur

